

Руководство по монтажу и эксплуатации

Мобильный кондиционер

on/off

AWA07P
AWA09P



Уважаемый покупатель!

Благодарим Вас за приобретение кондиционера AIRWAVE!

Перед началом эксплуатации, пожалуйста, внимательно изучите настоящую «Инструкцию по установке и эксплуатации», поставляемую вместе с кондиционером. Эти материалы содержат важные указания по безопасности, правила эксплуатации кондиционера и ухода за ним. Сохраняйте эту документацию в течение всего срока службы кондиционера.

Срок службы изделия: 7 лет.

Гарантийный срок: 1 год.

Внимательно прочитайте эту инструкцию

Данная инструкция содержит полезные сведения об эксплуатации и обслуживании кондиционера. Даже небольшой объем профилактического обслуживания позволяет сэкономить много времени и средств на протяжении срока службы оборудования. В таблице поиска и устранения неисправностей содержатся ответы на многие вопросы, возникающие в процессе эксплуатации. Перед обращением в сервисные центры нашей Компании рекомендуется ознакомиться с этой таблицей.

Содержание

Техника безопасности	4
Инструкция по монтажу.....	13
Подготовка.....	13
Замечания относительно конструкции	13
Рабочий диапазон температур наружного воздуха.....	14
Выбор места расположения	14
Информация о потреблении электроэнергии	15
Необходимые инструменты.....	15
Установка на стене.....	16
Инструкции по эксплуатации	18
Особенности панели управления.....	18
Дополнительные функции.....	20
Техническое обслуживание	22
Поиск и устранение неисправностей.....	23
Технические характеристики.....	24
Дополнительные сведения	25
Правила гарантийного обслуживания.....	26
Гарантийный талон.....	27

Вследствие политики постоянного совершенствования продукции, которой следует компания, внешний вид и технические характеристики устройства могут быть изменены без дополнительного уведомления.

Техника безопасности

Перед монтажом и эксплуатацией прочтите этот раздел. Во избежание летального исхода или получения травм пользователями или посторонними лицами и повреждения имущества необходимо строго соблюдать все указанные ниже меры предосторожности. Неправильная эксплуатация вследствие несоблюдения этих указаний может привести к летальному исходу, причинить вред или нанести ущерб.

- ⚠️ Монтаж должен выполняться в строгом соответствии с инструкциями. Неправильный монтаж может привести к течи воды, поражению электрическим током или воспламенению.
- ⚠️ Для монтажа используйте только входящие в комплект поставки принадлежности и детали, а также рекомендованные инструменты. Использование нестандартных деталей может привести к течи воды, поражению электрическим током, воспламенению, травме или повреждению имущества.
- ⚠️ Используемая розетка электропитания должна быть заземлена, в ней должно быть соответствующее напряжение. Для защиты от поражения электрическим током кабель питания оснащен трехштырьковой вилкой с заземлением. Данные о напряжении приведены на паспортной табличке блока.
- ⚠️ Блок следует присоединять к заземленной розетке электропитания. Если розетка электропитания не оснащена заземлением или не защищена предохранителем с задержкой времени срабатывания или сетевым размыкателем (номинал предохранителя или сетевого размыкателя определяется максимальным током блока, указанным на паспортной табличке блока), обратитесь к квалифицированному электрику, чтобы он установил соответствующую розетку электропитания.
- ⚠️ Установите блок на плоской устойчивой поверхности. В противном случае возможны повреждения, а также чрезмерные шум и вибрация.
- ⚠️ Для обеспечения нормальной и безопасной работы вокруг блока не должно быть препятствий.

- ⚠️ Запрещается изменять длину кабеля питания и использовать удлинитель для подведения питания к устройству.
- ⚠️ Не включайте в розетку электропитания, в которую включен блок, другие электроприборы. Использование электропитания с несоответствующими параметрами может привести к воспламенению или поражению электрическим током.
- ⚠️ Не устанавливайте кондиционер во влажных помещениях, например, в ванных или прачечных. Чрезмерно большое скопление воды может привести к короткому замыканию электрических компонентов.
- ⚠️ Не устанавливайте блок в месте, в котором возможна утечка легковоспламеняющихся газов, это может привести к воспламенению. Для упрощения перемещения блок оснащен колесами. Не используйте эти колеса для перемещения блока по толстым коврам или для переезда через препятствия, это может привести к опрокидыванию.
- ⚠️ Не эксплуатируйте упавший или поврежденный блок.
- ⚠️ Блок с электрическим нагревателем должен находиться на расстоянии не менее 1 метра от огнеопасных материалов.
- ⚠️ Не прикасайтесь к блоку влажными или мокрыми руками, или без обуви.
- ⚠️ Если кондиционер опрокинулся во время использования, немедленно выключите блок и отключите его сети электропитания. Осмотрите блок и убедитесь в отсутствии повреждений. При наличии подозрений в том, что блок поврежден, обратитесь за помощью к специалисту или в сервисный центр.

- ⚠ Во время грозы отключите электропитание блока, чтобы предотвратить повреждение кондиционера молнией.
- ⚠ Необходимо защитить кондиционер от влаги, например, конденсата, брызг воды и т. п. Не помещайте и не храните кондиционер там, где он может упасть или на него может быть пролита вода или другая жидкость. В этом случае незамедлительно отключите кондиционер от сети питания.
- ⚠ Электропроводка должна быть выполнена в строгом соответствии с электрической схемой, размещенной внутри блока.
- ⚠ На печатной плате кондиционера имеется предохранитель для защиты схемы от перегрузки по току. Печатные платы содержат маркировку номиналов предохранителей, например: T 3.15A/250V и т. п.
- ⚠ Если слив воды не используется, верхняя и нижняя дренажные пробки должны быть плотно прижаты к блоку, для предотвращения засорения. Если дренажная пробка не используется, храните ее с осторожностью, чтобы предотвратить удушье детей
- ⚠ Дети (не младше 8 лет), а также лица с ограниченными физическими и умственными возможностями или не обладающие необходимым опытом и знаниями, могут пользоваться устройством только под надзором и контролем родителей или дееспособных лиц, несущих за них ответственность. Не разрешайте детям играть с устройством. Не разрешается допускать детей к очистке и обслуживанию устройства без присмотра (для стран, входящих в Европейский союз).
- ⚠ Нельзя допускать к использованию кондиционера детей, а также лиц с ограниченными физическими и умственными способностями или не обладающих необходимыми для этого опытом и знаниями, без надзора со стороны лица, ответственного за их безопасность. Следите за детьми, находящимися рядом с кондиционером (относится к странам, не входящим в Европейский Союз).

- ⚠ Во избежание несчастных случаев замена поврежденного кабеля электропитания должна выполняться уполномоченным представителем производителя или другим специалистом сопоставимого уровня.
- ⚠ Перед очисткой или другим обслуживанием, отсоедините кондиционер от сети электропитания.
- ⚠ Не снимайте закрепленные крышки. Запрещается эксплуатировать ненормально работающий кондиционер, а также поврежденный кондиционер, или устройство после падения.
- ⚠ Не прокладывайте кабель питания под ковром. Не накрывайте кабель питания ковриками, ковровыми дорожками и подобными покрытиями. Не прокладывайте кабель питания под предметами мебели или электроприборами. Располагайте кабель питания вне зон перемещения людей и мест, где об него можно споткнуться.
- ⚠ Не эксплуатируйте блок с поврежденным кабелем, вилок электропитания, предохранителем или сетевым размыкателем. Утилизируйте блок или верните его в авторизованный сервисный центр для проверки и (или) ремонта.
- ⚠ Для предотвращения опасности поражения электрическим током, не используйте кондиционер с твердотельным регулятором скорости.
- ⚠ Монтаж кондиционера должен выполняться с соблюдением государственных правил монтажа электропроводки.
- ⚠ Для проведения обслуживания или ремонта обратитесь к сертифицированному специалисту.
- ⚠ Для проведения монтажа обратитесь к сертифицированному специалисту.
- ⚠ Не закрывайте воздухозаборную и воздуховыпускную решетки и не располагайте около них препятствий.

Техника безопасности

- ⚠ Перед очисткой выключите электропитание и выньте вилку из розетки.
- ⚠ При появлении во время работы устройства ненормальных звуков, запаха или дыма, отключите электропитание.
- ⚠ Нажимайте кнопки на панели управления только пальцами.
- ⚠ Не снимайте закрепленные крышки. Запрещается эксплуатировать ненормально работающий кондиционер, а также поврежденный кондиционер, или устройство после падения.
- ⚠ Не включайте и не выключайте кондиционер, посредством вставления и извлечения вилки электропитания.
- ⚠ Не используйте для чистки кондиционера опасные химические вещества и не допускайте их контакта с блоком. Не эксплуатируйте кондиционер при наличии в атмосфере огнеопасных веществ или паров, таких как алкоголь, инсектициды, бензин и т.д.

- ⚠ Транспортируйте кондиционер только в вертикальном положении. При работе кондиционер должен располагаться на устойчивой горизонтальной поверхности.
- ⚠ Не используйте данное изделие в целях, отличных от описанных в данном руководстве.
- ⚠ Для проведения ремонта обращайтесь к квалифицированному специалисту. Заменяйте поврежденный кабель питания новым, приобретенным у производителя. Не разрешается ремонтировать поврежденный кабель.
- ⚠ При извлечении вилки электропитания из розетки удерживайте ее за корпус.
- ⚠ Если кондиционер не используется, отключите его от сети питания.

Социальная ответственность

При эксплуатации кондиционера необходимо соблюдать следующие требования.

УТИЛИЗАЦИЯ. Не утилизируйте данное изделие вместе с неотсортированными бытовыми отходами. Такие изделия следует сдавать в специальные пункты приема для последующей переработки.

- Не утилизируйте данное изделие вместе с бытовыми отходами.
- Утилизация может производиться в следующем порядке.
- Муниципальные организации создают специальные места для сбора отходов электронных устройств. Утилизация при этом производится бесплатно для их владельцев.
- При приобретении новой продукции предприятия розничной торговли организуют бесплатный прием старых устройств.
- Изготовитель бесплатно принимает старые устройства для утилизации.
- Так как старые устройства содержат ценные вторичные материалы, они могут быть проданы на вторсырье. Бесконтрольный сброс отходов загрязняет природу и угрожает здоровью людей, т.к. опасные вещества проникают в грунтовые воды, а затем в пищевую цепочку.

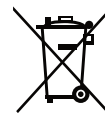

Осторожно. Для оборудования, использующего хладагент r290

- Используйте только те средства для ускорения процесса размораживания или очистки, которые рекомендованы изготовителем кондиционера.
- Устройство должно храниться в помещении, где нет непрерывно работающих потенциальных источников возгорания (например, открытого огня, газового прибора или электрообогревателя).
- Не прокалывайте и не поджигайте устройство.
- Имейте в виду, что хладагент не имеет запаха.
- Кондиционер следует устанавливать, эксплуатировать и хранить в помещении, площадь которого соответствует количеству заправленного хладагента. Конкретные сведения о типе и количестве газа указаны на соответствующей табличке, прикрепленной к блоку. При наличии расхождении в информации на этикетке и в руководстве относительно минимальной площади помещения, приоритет имеет информация на табличке.

Для хладагента R290





Количество хладагента (кг)	Минимальная площадь помещения (м ²)	Количество хладагента (кг)	Минимальная площадь помещения (м ²)
> 0.0836 и ≤ 0.1045	5	> 0.2090 и ≤ 0.2299	11
> 0.1045 и ≤ 0.1254	6	> 0.2299 и ≤ 0.2508	12
> 0.1254 и ≤ 0.1463	7	> 0.2508 и ≤ 0.2717	13
> 0.1463 и ≤ 0.1672	8	> 0.2717 и ≤ 0.2926	14
> 0.1672 и ≤ 0.1881	9	> 0.2926 и ≤ 0.3135	15
> 0.1881 и ≤ 0.2090	10		

- Должны соблюдаться государственные правила химической безопасности. Ничто не должно загораживать вентиляционные отверстия.
- Устройство должно храниться в условиях, исключающих его механическое повреждение.
- Устройство должно храниться в хорошо вентилируемом помещении, размеры которого соответствуют регламентированным для эксплуатации.
- Любое лицо, работающее с контуром хладагента, должно иметь действительный сертификат, выданный отраслевым органом оценки и подтверждающий, что его обладатель имеет должную квалификацию для безопасной работы с хладагентами в соответствии с действующими в отрасли оценочными нормативами.
- Уход за оборудованием должен осуществляться в полном соответствии с рекомендациями изготовителя. Техническое обслуживание и ремонт, требующие содействия другого квалифицированного персонала, должны проводиться под руководством лица, знающего, как правильно обращаться с огнеопасными хладагентами.
- Устройство должно храниться в помещении, где нет непрерывного открытого огня (например, от работающего газового прибора) и других потенциальных источников возгорания (например, работающего электрообогревателя).



Внимание: опасность возгорания / легковоспламеняемые материалы

Техника безопасности

	ОСТОРОЖНО	Этот символ означает, что в данном устройстве используется огнеопасный хладагент. В случае утечки хладагента рядом с потенциальным источником возгорания хладагент может воспламениться.
	ВНИМАНИЕ	Этот символ означает, что необходимо внимательно прочитать инструкцию по эксплуатации.
	ВНИМАНИЕ	Этот символ означает, что сервисный персонал должен обращаться с данным оборудованием в соответствии с инструкцией по монтажу.
	ВНИМАНИЕ	Этот символ означает наличие таких источников информации, как инструкция по эксплуатации или инструкция по монтажу.

1. Транспортировка оборудования, содержащего огнеопасные хладагенты
Смотрите нормы транспортировки
2. Маркировка оборудования с помощью знаков
Смотрите региональные нормы
3. Утилизация оборудования, содержащего огнеопасные хладагенты
Смотрите государственные нормы
4. Хранение оборудования/устройств
Оборудование должно храниться в соответствии с указаниями изготовителя.
5. Хранение упакованного (не проданного) оборудования
Необходимо изготовить защиту для упаковки так, чтобы механическое повреждение находящегося внутри упаковки оборудования не привело к течи хладагента. Максимальное количество единиц оборудования, которое допускается хранить вместе, определяется региональными нормами.
6. Информация по обслуживанию
 - 1) Проверьте зону работ
До начала работы с системами, содержащими легковоспламеняющиеся хладагенты, необходимо провести проверки безопасности, чтобы минимизировать риск возгорания. Для ремонта системы охлаждения следующие меры предосторожности должны быть соблюдены до начала работ по системе.
 - 2) Процедура работ
Работы должны проводиться в соответствии с контролируемой процедурой, чтобы минимизировать риск присутствия горючего газа или пара во время выполнения работ.
 - 3) Общие требования к рабочей зоне
Весь обслуживающий персонал и другие работающие в данном месте должны быть проинструктированы о характере выполняемых работ. Следует избегать проведения работ в ограниченном пространстве. Место проведения работ следует оградить. Убедиться, что на данном рабочем месте были созданы безопасные условия за счет обеспечения контроля за горючим материалом.
 - 4) Проверка наличия хладагента
Место проведения работ должно быть проверено с помощью соответствующего детектора хладагента до и во время проведения работ, чтобы технический специалист знал о присутствии потенциально легковоспламеняющейся атмосферы. Убедитесь, что оборудование, используемое для обнаружения утечек, подходит для работы с легковоспламеняющимися хладагентами, то есть не искрит, имеет достаточную герметичность или безопасно по своей природе.
 - 5) Наличие огнетушителей
Если какие-либо связанные с нагревом работы должны проводиться на холодильном оборудовании или на любых других соответствующих деталях, то должно быть обеспечено легкодо-

ступное соответствующее оборудование для пожаротушения. Рядом с местом заправки должен иметься сухой порошковый или углекислый огнетушитель.

6) Отсутствие источников воспламенения

Все лица, выполняющие работы на холодильной системе, которые связаны с вскрытием трубопроводов, которые, в свою очередь, содержат или содержали легковоспламеняющийся хладагент, не должны использовать никакие источники возгорания, способные вызвать риск пожара или взрыва. Все действия, потенциально способные вызвать возгорание, включая курение, должны выполняться достаточно далеко от места выполнения операций установки, ремонта, снятия и утилизации, во время которых легковоспламеняющийся хладагент может быть выпущен наружу. Перед началом работ необходимо осмотреть участок вокруг оборудования, чтобы убедиться в отсутствии воспламеняющихся материалов или источников воспламенения. Должны быть установлены знаки «Курение запрещено».

7) Вентиляция зоны работ

Перед вскрытием системы или проведением любых, связанных с нагревом работ, нужно обеспечить, чтобы рабочее место находилось на открытом воздухе или надлежащим образом вентилировалось. Вентиляция должна продолжаться в течение всего периода выполнения работ. Вентиляция должна безопасно рассеивать любой выпущенный хладагент и, предпочтительно, удалять его во внешнюю атмосферу.

8) Проверка холодильного оборудования

Там, где производится замена электрических компонентов, те должны соответствовать назначению и иметь правильные технические характеристики. Во всех случаях необходимо соблюдать Инструкции производителя по техническому обслуживанию и ремонту. В случае сомнений за поддержкой следует обращаться в Технический отдел производителя. Следующие проверки должны быть выполнены на устройствах, в которых используются легковоспламеняющиеся хладагенты: Объем заправки должен соответствовать размеру помещения, в котором установлены содержащие хладагент компоненты.

Средства вентиляции и выпуска работают надлежащим образом и не заблокированы.

Если используется контур промежуточного хладагента, то необходимо проверить вторичный контур на наличие хладагента. Маркировка на оборудовании должна оставаться видимой и хорошо различимой. Неразборчивые ярлыки и знаки необходимо поправить.

Трубопровод хладагента или компоненты должны быть установлены в таком положении, в котором они вряд ли будут подвергаться воздействию любых каких-либо веществ, способных «разъесть» компоненты, содержащие хладагент, кроме случаев, когда эти компоненты изготовлены из материалов, по своей природе устойчивых к коррозии, или должным образом защищены от коррозии.

9) Проверки электрического оборудования

Ремонт и техническое обслуживание электрических компонентов должны начинаться с проверки безопасности и инспекции компонентов. Если произошел отказ, который может нарушить безопасность, то строго запрещено подавать электропитание в цепь, пока этот отказ не будет исправлен удовлетворительным образом. Если такая неисправность не может быть исправлена немедленно, но есть необходимость продолжить работу, следует использовать должное временное решение. Об этом необходимо сообщить владельцу оборудования и всем заинтересованным сторонам.

Первоначальные проверки безопасности должны включать в себя следующее:

Конденсаторы должны быть разряжены: это должно быть сделано безопасным образом, чтобы избежать возможного искрения.

Во время заправки, восстановления или продувки системы не должно быть электрических компонентов и проводки под напряжением. Цепь заземления не должна быть повреждена.

7. Ремонтные работы на герметичных компонентах

- 1) В ходе ремонта герметичных компонентов все электропитание должно быть отсоединено от оборудования, над которым проводятся работы, перед снятием любых герметизирующих крышек и т. д. Если присутствие электропитания на оборудовании абсолютно необходимо во время ремонта, то нужно установить постоянно действующее средство обнаружения утечки в самой критической точке для предупреждения о потенциально опасной ситуации.

Техника безопасности

2) Особое внимание следует уделить тому, чтобы при проведении работ на электрических компонентах не изменить корпус так, чтобы это повлияло на класс защиты. Это относится к повреждению кабелей, чрезмерному количеству соединений, контактам, технические характеристики которых не отвечают оригинальным, к повреждению пломб, неправильной установке сальников и т. д. Нужно убедиться, что устройство установлено надежно. Убедиться, что не произошло ухудшение свойств уплотнений или уплотнительных материалов, не позволяющее им далее служить цели предотвращения проникновения горючей атмосферы. Сменные части должны соответствовать спецификациям производителя.

ПРИМЕЧАНИЕ. Использование силиконового герметика может снизить эффективность некоторых типов оборудования для обнаружения утечек. Искробезопасные компоненты нет необходимости изолировать перед началом работы с ними.

8. Ремонтные работы на искробезопасных компонентах

Не применяйте постоянные индуктивные или емкостные нагрузки к цепи без гарантии того, что это не приведет к превышению допустимого напряжения и тока для используемого оборудования. Искробезопасные компоненты – это единственные компоненты, на которых можно работать под напряжением в присутствии легковоспламеняющейся атмосферы. Испытательный прибор должен иметь правильный номинал. Сменные компоненты должны быть обязательно одобрены изготовителем. Применение иных деталей может привести к воспламенению хладагента, попавшему в атмосферу в результате утечки.

9. Кабели

Убедиться, что кабели не будут подвергаться износу, коррозии, избыточному давлению, вибрации, лежать на острых краях или подвергаться любому другому неблагоприятному воздействию внешней среды. При проверке также нужно принять во внимание эффекты старения или воздействия постоянной вибрации от таких ее источников, как компрессоры или вентиляторы.

10. Обнаружение присутствия возгораемых хладагентов

Ни при каких обстоятельствах потенциальные источники возгорания не должны использоваться в поиске присутствия или для обнаружения утечек хладагента. Запрещено использовать галогидную лампу (или любой другой детектор, использующий открытый огонь).

11. Способы обнаружения утечек

Для систем, содержащих горючие хладагенты, приняты следующие способы выявления утечки. Для обнаружения утечек огнеопасных хладагентов следует использовать электронные течеискатели, однако их чувствительность может быть недостаточной, или может потребоваться перекалибровка. (Оборудование для обнаружения утечек следует калибровать в зоне, где нет хладагента). Следует убедиться, что детектор не является потенциальным источником возгорания и подходит для используемого хладагента. Оборудование для обнаружения утечки должно быть настроено в процентах от LFL (нижний предел воспламеняемости) хладагента и должно быть откалибровано по используемому хладагенту. Должен быть подтвержден соответствующий процент газа (максимум 25%). Жидкости для обнаружения утечек подходят для использования с большинством хладагентов. При этом следует избегать мощных средств, содержащих хлор, так как хлор может вступать в реакцию с хладагентом и разъедать медную трубную обвязку. Если есть подозрение на утечку, все открытое пламя должно быть удалено/погашено. Если обнаружена утечка хладагента, исправление которой требует пайки, то весь хладагент необходимо слить из системы или изолировать (с помощью отсечных клапанов) в той части системы, где нет утечки. Затем следует продуть систему не содержащим кислорода азотом (OFN) как до, так и во время процесса пайки.

12. Демонтаж и вакуумирование

При вскрытии контура хладагента для проведения ремонта или для любых других целей должны выполняться штатные процедуры. Тем не менее, поскольку необходимо учитывать возгораемость, важно следовать передовым процедурам. Выполнить следующую процедуру: удалить хладагент; продуть контур инертным газом; откачать; снова продуть инертным газом; вскрыть контур, обрезав или распаяв соединение.

Порцию заправленного хладагента нужно поместить в соответствующие цилиндры для сбора. Систему нужно продуть OFN для обеспечения безопасности блока. Может потребоваться повторить этот процесс несколько раз. Для этой цели нельзя использовать сжатый воздух или кислород. Продувку выполняют путем вакуумирования системы с OFN с последующим заполнением до достижения рабочего давления. Затем слердует выпуск в атмосферу и окончательное вакуумирование. Этот процесс повторяют до тех пор, пока система не освободится от хладагента. Если используется окончательная заправка OFN, то для обеспечения работы давление в системе нужно снизить до атмосферного. Эта операция абсолютно необходима, если требуется выполнить пайку на трубопроводе. Убедиться, что выход для вакуумного насоса не находится вблизи источников возгорания и обеспечена вентиляция.

13. Процедура заправки

В дополнение к штатным процедурам заправки, должны быть соблюдены следующие требования. Убедиться, что при использовании заправочного оборудования не происходит загрязнение различными хладагентами. Шланги или трубопроводы должны быть как можно короче, чтобы минимизировать содержащееся в них количество хладагента.

Баллоны должны храниться в вертикальном положении.

До заправки системы хладагентом нужно убедиться, что система охлаждения заземлена.

После завершения заправки промаркировать систему (если это еще не было выполнено).

Следует соблюдать крайнюю осторожность, чтобы не переполнить систему охлаждения. Перед новой заправкой системы ее нужно испытать под давлением с применением OFN. Система должна быть проверена на утечку после завершения зарядки, но до ввода в эксплуатацию. Контрольное испытание на герметичность должно быть проведено до оставления рабочего места.

14. Вывод из эксплуатации

Перед выполнением этой процедуры важно убедиться, что технический специалист полностью знаком с оборудованием и всеми его деталями. Для обеспечения безопасности при извлечении всех хладагентов рекомендуется придерживаться передовых методов. Перед выполнением данной задачи нужно взять образцы масла и хладагента в случае, если требуется выполнить анализ до повторного использования слитого хладагента. Перед началом выполнения данной задачи важно убедиться в присутствии электроэнергии:

a) Ознакомиться с оборудованием и правилами его эксплуатации. b) Электрически изолировать систему. c) Прежде чем приступить к выполнению данной процедуры, необходимо обеспечить следующее: Доступно механическое погрузочно-разгрузочное оборудование, если оно требуется, для перевалки баллонов с хладагентом. Все средства индивидуальной защиты доступны и используются правильно.

Процесс слива всегда контролируется компетентным лицом. Оборудование для слива и цилиндры соответствует применимым стандартам. d) Если это возможно, следует откачать хладагент из системы. e) Если вакуумирование невозможно, установить коллектор так, чтобы можно было удалить хладагент из различных частей системы. f) Убедиться, что баллон установлен на весах, прежде чем начинать слив. g) Запустить машину для слива и управлять ею в соответствии с инструкциями производителя. h) Не перепополняйте баллоны. (Не заполняйте их жидкостью более, чем на 80%). i) Не превышать максимальное рабочее давление в баллоне, даже временно. j) После того, как баллоны были заполнены правильно, и процесс завершен, нужно убедиться, что баллоны и оборудование быстро удалены с рабочего места, и все запорные клапаны на оборудовании закрыты. k) Слитый хладагент не следует заправлять в другую холодильную систему без очистки и проверки.

15. Маркировка

Оборудование необходимо маркировать с указанием того, что оно выведено из эксплуатации, и хладагент слит. На маркировочной этикетке должна быть дата и подпись. Убедиться, что на оборудовании имеются этикетки, в которых указано, что оно содержит легковоспламеняющийся хладагент.

16. Сбор хладагента

При удалении хладагента из системы для обслуживания или при выводе из эксплуатации рекомендуется придерживаться передовых методов, чтобы безопасно удалить все хладагенты. При переносе хладагента в баллоны убедитесь, что используются штатные баллоны для сбора хладагента. Убедитесь, что в наличии имеется нужное количество баллонов для сбора всего объема заправки системы. Все используемые баллоны должны быть предназначены для сбора хладагента и маркированы для требуемого хладагента (т.е. специальные баллоны для сбора хладагента). Баллоны должны иметь предохранительный клапан и соответствующие запорные клапаны в хорошем рабочем состоянии. Пустые баллоны для сбора должны быть вакуумированы и, если возможно, охлаждены перед сливом. Оборудование для слива должно быть в хорошем рабочем состоянии, с набором инструкций по оборудованию в непосредственной близости. Это оборудование должно подходить для сбора легковоспламеняющихся хладагентов. Кроме того, в наличии должен быть набор калиброванных весов в хорошем рабочем состоянии. Должны иметься шланги в комплекте с герметичными муфтами и в хо-

Техника безопасности

рошем состоянии. Перед использованием машины для слива нужно убедиться, что она находится в удовлетворительном рабочем состоянии, хорошо обслуживалась, и что все связанные с ней электрические компоненты герметизированы для предотвращения возгорания в случае выпуска хладагента. В случае сомнений следует проконсультироваться с производителем. Слитый хладагент должен быть возвращен поставщику хладагента в должном баллоне для слива вместе с соответствующим Уведомлением о передаче отходов. Не следует смешивать хладагенты в установках для сбора и особенно – в баллонах хладагента. Если требуется удалить компрессоры или компрессорные масла, нужно вакуумировать их до приемлемого уровня, чтобы убедиться в том, что в смазке не остался легковоспламеняющийся хладагент. Процесс вакуумирования должен быть проведен до возврата компрессора поставщикам. Для ускорения этого процесса следует задействовать только электрический обогрев корпуса компрессора. После того, как масло будет слито из системы, обращаться с ним следует с осторожностью.

Инструкция по монтажу

Подготовка

ПРИМЕЧАНИЕ.

Все иллюстрации в этой инструкции приведены лишь в качестве примера. Ваш экземпляр может несколько отличаться. Принимать в расчет следует реальные конструктивные особенности устройства. Кондиционером можно управлять с помощью панели управления или пульта Д. В данном руководстве не описаны операции пульта ДУ, подробную информацию смотрите в «Руководстве по эксплуатации пульта ДУ», прилагаемом к блоку.

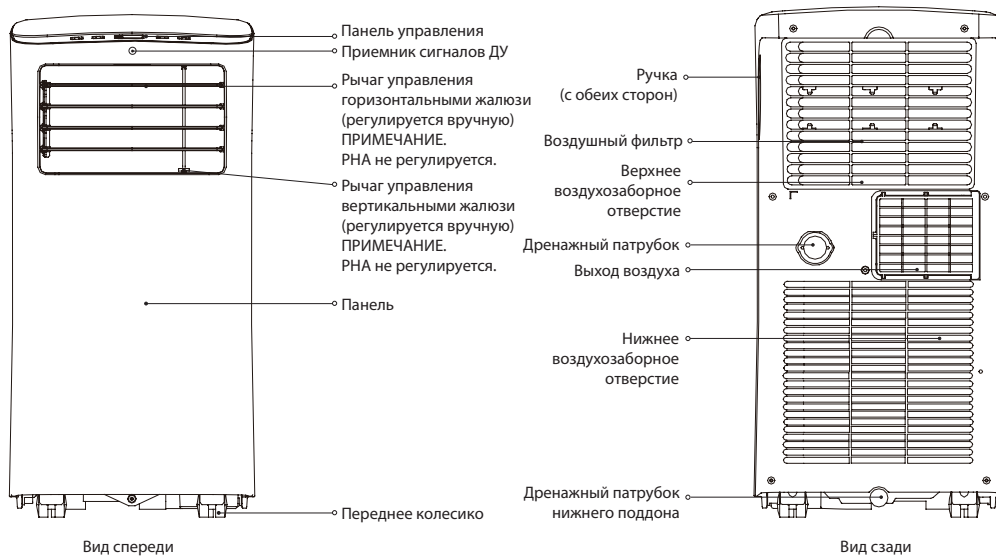

Замечания относительно конструкции

Для обеспечения оптимальной эффективности наших устройств, технические характеристики блока и пульта дистанционного управления могут быть изменены без предварительного уведомления.

Информация о потреблении электроэнергии

Информация о потреблении электроэнергии данным устройством основана исходя из монтажа без удлиненного выходного воздуховода без переходника заслонки окна (как показано в разделе данного руководства, посвященного монтажу). В то же время, блок должен работать в режимах охлаждения и с высокой скоростью вентилятора посредством пульта ДУ.

Инструкция по монтажу

Рабочий диапазон температур наружного воздуха

РЕЖИМ	Диапазон температур
Охлаждение	17–35 °С
Осушка	13–35 °С

Монтаж выпускного шланга

В зависимости от режима эксплуатации необходимо установить или снять выпускной шланг и переходник. Для режимов охлаждения, обогрева (посредством теплового насоса) или автоматического необходимо установить выпускной шланг. Для режимов вентиляции, осушки или обогрева (посредством электрического нагревателя) выпускной шланг следует снять.

Выбор места расположения

Место расположения должно удовлетворять следующим условиям.

- ❖ Для сведения до минимума шума и вибрации кондиционер следует устанавливать на горизонтальной поверхности.
- ❖ Кондиционер следует устанавливать рядом с заземленной вилкой, должен быть обеспечен доступ к поддону для сбора конденсата (расположенному в задней части устройства).
- ❖ Для обеспечения эффективной работы блок следует располагать на расстоянии не менее 30 см от ближайшей стены. Лопасте горизонтальных жалюзи должны быть расположены на расстоянии не менее 50 см от препятствий.
- ❖ НЕ ЗАКРЫВАЙТЕ воздухозаборные и воздуховыпускные отверстия блока, а также окно приемника сигналов дистанционного управления, это может привести к повреждению блока.

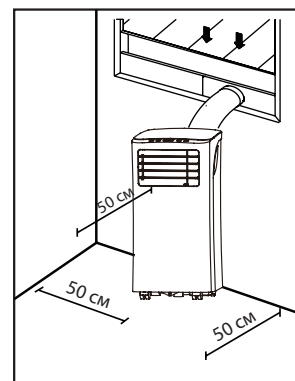

Рекомендуемый способ установки

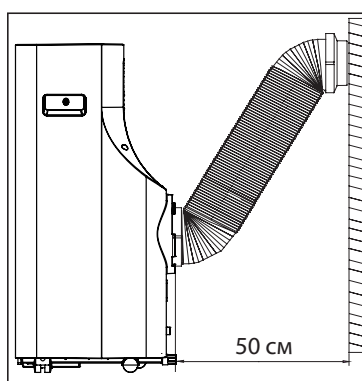

Информация о потреблении электроэнергии

Информация о потреблении электроэнергии и уровне шума данного устройства основана исходя из монтажа без удлиненного выходного воздуховода без переходника заслонки окна (как показано в разделе данного руководства, посвященного монтажу). В то же время, блок должен работать в режимах охлаждения и с высокой скоростью вентилятора посредством пульта ДУ, Агрегат с удлиненным выходным воздуховодом длиной 3 метра использует два выходных воздуховода (диаметром 150 мм и длиной 1.5 м + диаметром 130 мм и длиной 1.5 м). Информация об энергопотреблении и уровне шума для моделей с удлиненным выходным воздуховодом длиной 3 м не доступна (для некоторых моделей).

ПРИМЕЧАНИЕ.





Рекомендуется эксплуатировать кондиционер при температуре в помещении менее 35 °С. Поскольку имеется опасность того, что блок с удлиненным выходным воздуховодом длиной 3 м при температуре в помещении более 35 °С будет работать в напряженных условиях, рекомендуется перекрыть нижнее воздухозаборное отверстие на 59 %.

Необходимые инструменты

- ❖ Крестовидная отвертка среднего размера; - измерительная лента или рулетка; нож или ножницы.
- ❖ Пила (дополнительно, чтобы укоротить адаптер окна для узких окон)

Комплект поставки

ПРИМЕЧАНИЕ. В конструкции могут быть незначительные изменения.

Внешний вид	Наименование принадлежности	Кол-во
	Переходник блока	1 шт.
	Выпускной шланг	1 шт.
	Дренажный шланг	1 шт.
	Фиксатор кабеля питания	1 шт.
	Пульт ДУ с элементами питания (только для моделей с пультом ДУ)	1 комплект

Инструкция по монтажу

Установка на стене

Шаг 1. Подготовка выпускного шланга

Вставьте выпускной шланг (или удлиненный выпускной шланг) в переходник заслонки окна (или в настенный выпускной переходник) и переходник блока, закрепите эластичными фиксаторами адаптеров.

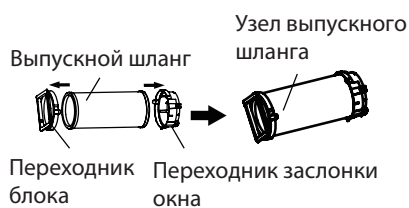

Установка в окне

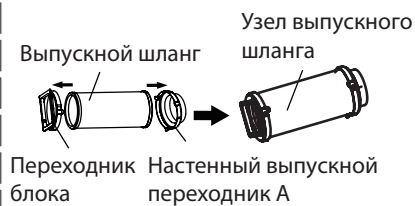

Установка на стене

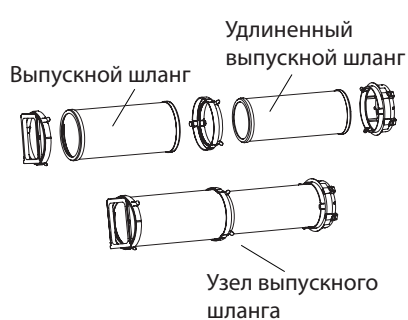

Установка в окне

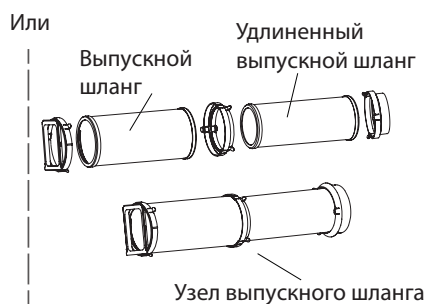

Установка на стене

Шаг два. Установите выпускной шланг в блок

Протолкните выпускной шланг в воздуховыпускное отверстие блока в направлении стрелки.

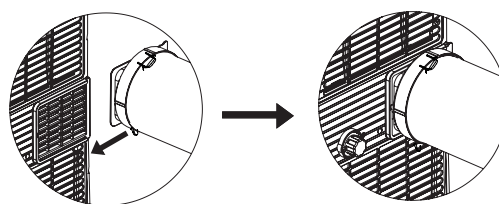

Шаг три. Подготовка регулируемой заслонки окна

1. Выведите свободный конец выпускного шланга в окно и закройте оконный проем для предотвращения попадания в помещение воздуха с улицы.
2. При желании, прикрепите предохранительную скобу 2 винтами, как показано на рисунке.

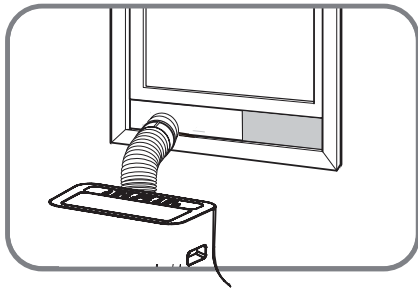

ИЛИ

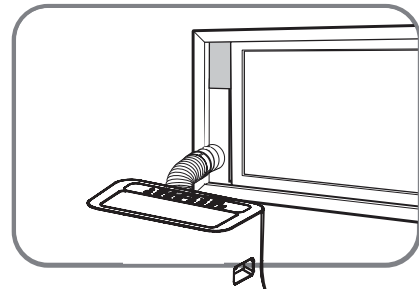

3. Вставьте переходник заслонки окна в заслонку.

Метод 2. Настенная установка (для некоторых моделей)

1. Вырежьте в стене отверстие диаметром 125 мм для настенного выпускного переходника В.
2. Прикрепите настенный выпускной переходник В к стене с помощью четырех дюбелей и винтов, входящих в комплект поставки.
3. Присоедините выпускной шланг (с настенным выпускным переходником А) к настенному выпускному переходнику В.

ПРИМЕЧАНИЕ.

Для правильной работы не используйте шланг чрезмерной длины и не сгибайте его. Чтобы выпускная система работала должным образом, рядом с воздуховыпускным отверстием выпускного шлага (на расстоянии до 500 мм) не должно быть препятствий. Все иллюстрации в этой инструкции приведены лишь в качестве примера. Ваш кондиционер может несколько отличаться. Принимать в расчет следует реальные конструктивные особенности устройства.

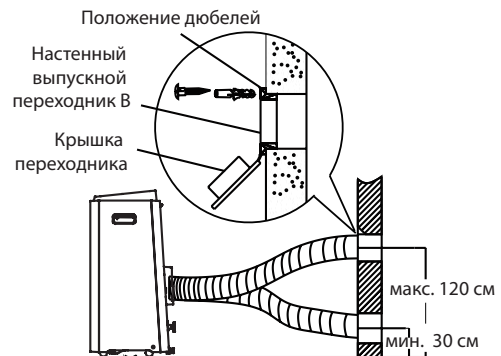

Инструкция по эксплуатации

Особенности панели управления

ПРИМЕЧАНИЕ.

Приведенные на рисунках панели управления приведены только для справки. В зависимости от модели, панель управления вашего кондиционера может несколько отличаться. У вашего кондиционера могут отсутствовать некоторые индикаторы или кнопки. Принимать в расчет следует реальные конструктивные особенности устройства.

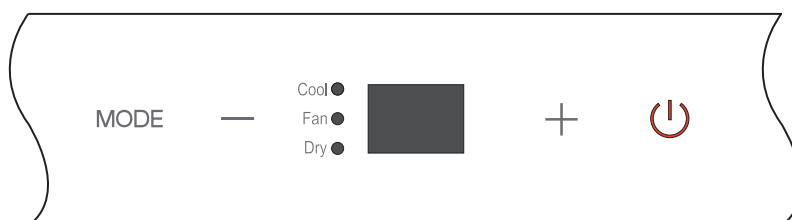

MODE
(3 seconds)

Кнопка MODE [Режим]

Служит для выбора режима работы. При каждом нажатии этой кнопки режим работы изменяется в последовательности охлаждение, вентиляция, осушка. При изменении режима работы загорается соответствующий индикатор.

ПРИМЕЧАНИЕ.

В указанных выше режимах работы скорость вращения вентилятора выбирается автоматически.

— +

Кнопки (+) и (-)

Служат для регулировки (увеличения и уменьшения) температуры с шагом 1 °C / 2 °C в диапазоне от 17 °C до 30 °C

ПРИМЕЧАНИЕ.

Температура может отображаться в градусах Цельсия или Фаренгейта. Для переключения режима отображения одновременно нажмите и удерживайте кнопки (+) и (-).

⏻

Кнопка включения

Служит для включения и выключения.



Светодиодный дисплей

Отображает заданную температуру в режимах охлаждения. В режимах осушки и вентиляции отображает температуру в помещении.

Индикатор питания

Индикатор работы по таймеру

(таймер устанавливается только с помощью пульта ДУ)

Светодиодный дисплей также отображает коды ошибок:

E0 — ошибка ЭСППЗУ.

E1 — ошибка датчика температуры в помещении.

E2 — ошибка датчика температуры испарителя

E3 — ошибка датчика температуры конденсатора (у некоторых моделей).

E4 — ошибка связи с панелью индикации. EC — обнаружена утечка хладагента (у некоторых моделей).

Отображает коды защиты:

P1 — заполнен нижний поддон. Присоедините дренажный шланг и слейте собравшуюся воду.

Если защита срабатывает повторно, обратитесь в сервисный центр.

ПРИМЕЧАНИЕ.

При возникновении одной из описанных выше неисправностей выключите кондиционер и найдите неисправность. Перезапустите кондиционер. Если неисправность сохранилась, выключите блок и извлеките вилку питания из розетки. Обратитесь для ремонта к изготовителю, в сервисный центр или к квалифицированному специалисту.

Работа в режиме охлаждения

- Нажимайте кнопку «MODE» до тех пор, пока не загорится индикатор режима охлаждения (COOL).
- С помощью регулировочных кнопок (+) и (-) выберите желаемую температуру в помещении. Температуру можно задать в диапазоне 17–30 °C
- Для выбора скорости вращения вентилятора нажмите кнопку «FAN SPEED» [Скорость вентилятора].

Режим осушки

- Нажимайте кнопку «MODE» до тех пор, пока не загорится индикатор режима осушки (DRY).
- Скорость вращения вентилятора и температуру отрегулировать нельзя. Двигатель вентилятора вращается с низкой скоростью.

ПРИМЕЧАНИЕ.

Для лучшей эффективности осушки закройте окна и двери. Не кладите воздуховод на окно.

Режим вентиляции

- Нажимайте кнопку «MODE» до тех пор, пока не загорится индикатор режима вентиляции (FAN).
- Для выбора скорости вращения вентилятора нажмите кнопку «FAN SPEED» на пульте ДУ. Температуру отрегулировать нельзя.
- Не кладите воздуховод на окно.

Беспроводной режим управления (у некоторых моделей)

- Используется для включения режима беспроводного соединения. При первом использовании функции беспроводного управления при выключенном блоке нажмите и удерживайте 3 секунды кнопку выбора режимов, чтобы инициализировать режим беспроводного соединения. На светодиодном дисплее отображается «AP», это указывает на то, что можно установить беспроводное соединение. Если в течение 8 минут подключение (к маршрутизатору) успешно устанавливается, блок автоматически выходит из режима установки беспроводного соединения и загорается индикатор беспроводного подключения. Если в течение 8 минут соединение установить не удалось, блок автоматически выходит из режима установки беспроводного подключения. После успешной установки беспроводного соединения, у некоторых моделей можно одновременно нажать и удерживать 3 секунды кнопки «MODE» и (-), чтобы отключить беспроводную связь, на светодиодном индикаторе в течение 3 секунд отобразится «OF». Одновременно нажмите кнопки «MODE» и (+), чтобы включить беспроводную связь, на дисплее в течение 3 секунд отобразится «ON».

ПРИМЕЧАНИЕ. *При повторном включении беспроводной связи для автоматического подключения к сети может понадобиться некоторое время.*

Дополнительные функции

Режим SLEEP/ECO

- Этот режим можно включить ТОЛЬКО с помощью пульта ДУ. При включенной функции SLEEP (ночной режим) заданная температура увеличится (в режиме охлаждения) или уменьшится (в режиме обогрева) на 1 °C/2 °C через 30 минут. Затем заданная температура увеличится (в режиме охлаждения) или уменьшится (в режиме обогрева) еще на 1 °C/2 °C через следующие 30 минут. Эта новая температура будет поддерживаться в течение 7 часов, затем она вернется к первоначально выбранному значению. При этом режим SLEEP выключается и кондиционер продолжает работать в первоначальном режиме.

ПРИМЕЧАНИЕ. В режимах вентиляции и осушки эта функция недоступна.

Режим FOLLOW ME/TEMP SENSING (у некоторых моделей)

ПРИМЕЧАНИЕ. Эту функцию можно включить ТОЛЬКО с помощью пульта ДУ.

- В этом режиме пульт ДУ служит в качестве удаленного термостата и обеспечивает точную регулировку температуры в месте своего нахождения. Чтобы включить функцию Follow Me/Temp Sensing (Слежение), наведите пульт дистанционного управления на кондиционер и нажмите кнопку Follow Me/Temp Sensing.
- Пульт ДУ передает сигнал кондиционеру до тех пор, пока кнопка Follow Me/Temp Sensing не будет нажата вновь. Если кондиционер не получит сигнал Follow Me/Temp Sensing в течение 7-минут, режим Follow Me/Temp Sensing отключится. **ПРИМЕЧАНИЕ.** В режимах вентиляции и осушки эта функция недоступна.

АВТОМАТИЧЕСКИЙ ПЕРЕЗАПУСК

- Если кондиционер неожиданно отключается вследствие отключения электропитания, при восстановлении питания он автоматически перезапускается с предыдущими настройками.

РЕГУЛИРОВКА НАПРАВЛЕНИЯ ВОЗДУШНОГО ПОТОКА

Вручную отрегулируйте направление воздушного потока

- Жалюзи можно установить в нужное положение вручную.
- Не помещайте на жалюзи тяжелые предметы и другие грузы, это приведет к повреждению кондиционера.
- В режиме обогрева жалюзи должны быть полностью открыты.
- Во время работы жалюзи должны быть полностью открыты.

ТРЕХМИНУТНАЯ ЗАДЕРЖКА ПЕРЕД ВОЗОБНОВЛЕНИЕМ РАБОТЫ

- ❖ Возобновление работы кондиционера после выключения возможно не ранее, чем через 3 минуты. Это необходимо для защиты кондиционера. Работа автоматически начнется через 3 минуты.

УПРАВЛЕНИЕ МОЩНОСТЬЮ (у некоторых моделей)

- При работе в режиме охлаждения, когда температура окружающего воздуха в течение определенного времени ниже, чем заданная температура, кондиционер автоматически переходит в режим управления мощностью. Компрессор и двигатель вентилятора выключаются. Когда температура окружающего воздуха становится выше заданной температуры, кондиционер автоматически выходит из режима управления мощностью.
- Компрессор и (или) двигатель вентилятора включаются.

СЛИВ ВОДЫ

- Во время работы в режиме осушки снимите дренажную пробку, расположенную на задней части кондиционера, установите дренажный соединитель (универсальную муфту 5/8") с шлангом 3/4" (приобретается на месте). Для моделей без дренажного соединителя просто присоедините сливной шланг к отверстию. Поместите другой конец шланга непосредственно над сливным отверстием подвального этажа.

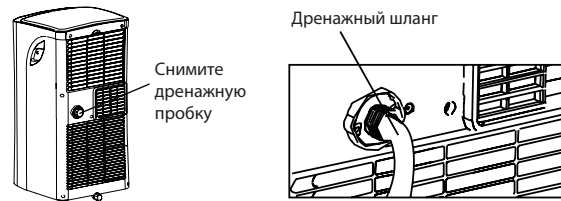

ПРИМЕЧАНИЕ.

Для предотвращения течей шланг должен быть надежно закреплен. Направьте шланг на канализационное отверстие. Убедитесь в отсутствии изгибов, которые помешают течению воды. Поместите конец шланга в канализацию. Для беспрепятственного слива воды конец шланга должен быть направлен вниз. Когда дренажный шланг не используется, для предотвращения течи дренажная пробка и ручка должны быть плотно затянуты.

- Во время работы теплового насоса снимите дренажную пробку, расположенную на задней части кондиционера, установите дренажный соединитель (универсальную муфту 5/8") с шлангом 3/4" (приобретается на месте). Осторожно переместите кондиционер к канализационному отверстию и дайте воде стекать.

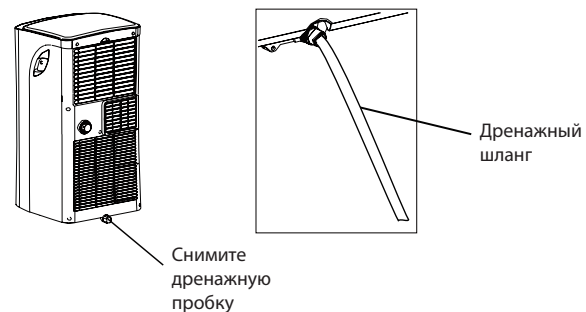

ПРИМЕЧАНИЕ.

Дренажный шланг должен быть расположен ниже дренажного выхода нижнего поддона.

- Когда уровень воды в нижнем поддоне достигает заданного уровня, кондиционер 8 раз издает звуковой сигнал, а на цифровом дисплее отображается «P1». При этом режимы кондиционирования/осушки незамедлительно отключаются. Однако двигатель вентилятора продолжает работать (это нормально). Осторожно переместите кондиционер к канализационному отверстию, снимите нижнюю дренажную пробку и дайте воде стечь. Установите на место нижнюю дренажную пробку, затем вновь включите кондиционер, символ «P1» должен погаснуть. Если эта ошибка появилась снова, обратитесь в сервисный центр.

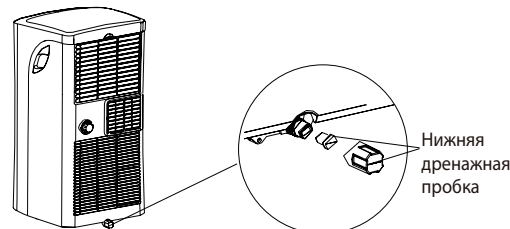

ПРИМЕЧАНИЕ.

Для предотвращения течи перед включением кондиционера плотно установите на место дренажную пробку.

Техническое обслуживание

Техника безопасности

- Перед чисткой и обслуживанием выньте вилку питания кондиционера из розетки.
- НЕ ИСПОЛЬЗУЙТЕ для чистки кондиционера огнеопасные жидкости и химикаты.
- НЕ мойте устройство под струей воды. Это может привести к повреждению электрической части.
- НЕ ИСПОЛЬЗУЙТЕ кондиционер, если во время чистки был поврежден блок питания. Поврежденный кабель питания следует заменить новым кабелем, приобретенным у изготовителя.

Чистка воздушного фильтра

ВНИМАНИЕ

НЕ ЭКСПЛУАТИРУЙТЕ кондиционер без фильтра, поскольку грязь и волокна засорят его, это приведет к снижению эффективности работы.

Рекомендации относительно обслуживания

- Для оптимальной эффективности работы очищайте воздушный фильтр один раз в две недели.
- Для предотвращения образования плесени, после возникновения ошибки «P1» и перед хранением, необходимо сразу же слить воду из поддона для сбора воды.
- Если у вас есть домашние животные, вам понадобится периодически протирать решетку, чтобы предотвратить ее забивание шерстью.

Чистка кондиционера

- Для чистки устройства используйте безворсовую ткань, смоченную в мягком моющем средстве. После этого досуха протрите корпус.
- Хранение кондиционера при перерыве в эксплуатации
- Слейте воду из поддона для сбора воды блока, как описано в следующем разделе.
- Для просушки устройства и предотвращения образования внутри плесени включите его в режиме вентиляции и оставьте работать в теплой комнате в течение 12 часов.
- Выключите устройство и отключите его от электросети.
- Очистите воздушный фильтр, следуя инструкциям предыдущего раздела. Перед постановкой на хранение установите на место чистый и сухой фильтр.
- Извлеките элементы питания из пульта дистанционного управления.

ПРИМЕЧАНИЕ.

Храните кондиционер в прохладном сухом месте. Попадание прямых солнечных лучей или чрезмерный нагрев могут сократить срок службы кондиционера.

ПРИМЕЧАНИЕ.

Корпус и переднюю панель можно очистить нежирной тканью или протереть тканью, смоченной в растворе теплой воды и мягкого моющего средства для мытья посуды. Тщательно протрите и высушите. Не используйте для чистки передней панели корпуса агрессивные моющие средства, воск или полироль. Перед протиркой области вокруг органов управления отожмите избыток воды из ткани. Избыток воды вокруг органов управления или попадание воды внутрь может привести к повреждению кондиционера.

Поиск и устранение неисправностей

Проблема	Возможные причины	Способ устранения
Кондиционер не включается при нажатии кнопки включения/выключения питания (ON/OFF)	Код ошибки P1	Заполнен поддон для сбора воды. Выключите кондиционер, слейте воду из поддона для сбора воды, затем вновь включите кондиционер.
	В режиме охлаждения: температура в помещении ниже заданной температуры	Задайте другую температуру
	Ошибка памяти ЭСПЗУ E0	Обратитесь для ремонта к изготовителю, в сервисный центр или к квалифицированному специалисту.
Низкая эффективность охлаждения	Воздушный фильтр засорен пылью или шерстью животных	Выключите блок и очистите воздушный фильтр в соответствии с инструкциями
	Выпускной шланг не присоединен или заблокирован	Выключите кондиционер, отсоедините шланг, проверьте, не заблокирован ли он и установите на место.
	В кондиционере недостаточное количество хладагента	Обратитесь к сервисному специалисту для проверки кондиционера и пополнения хладагента
	Заданная температура слишком высокая	Уменьшите заданную температуру
	В помещении открыты окна и двери	Закройте все окна и двери
	Площадь помещения слишком велика	Проверьте площадь охлаждения
	В помещении имеются источники тепла	При возможности устраните источники тепла
Повышенный уровень шума и вибрация при работе кондиционера	Основание не горизонтальное	Установите блок на плоской ровной поверхности
	Воздушный фильтр засорен пылью или шерстью животных	Выключите блок и очистите воздушный фильтр в соответствии с инструкциями
Булькающий звук при работе кондиционера	Этот звук обусловлен течением хладагента внутри кондиционера	Это нормально

Технические характеристики

МОДЕЛЬ			ARC07-PCNMA	ARC09-PCNMA
Производительность	кВт	Охлаждение	2.05	2.64
Электропитание	В, Гц, Ф	Однофазное	220~240, 50, 1	
Потребляемая мощность	кВт	Охлаждение	0.76	1
Ток	А	Охлаждение	3.3	4.35
Энергоэффективность/ Класс		Охлаждение (EER)	2.7/A	2.6/B
Годовое энергопотребление	кВт.ч	Среднее значение	380	500
Расход воздуха (макс./мин.)	м³/ч		319/213	295/195
Интенсивность осушки воздуха	л/ч	Среднее значение	1.79	2.12
Уровень шума (макс./низ.)	дБА		52.5/47	51.9/46.9
Габариты (ШхВхГ)	мм		355×703×345	
Вес	кг		22.5	25.3
Хладагент		Тип	R290	
Диапазон рабочих температур (в помещении)	°С	Охлаждение	17~30	

ПРИМЕЧАНИЯ.

- Номинальная холодопроизводительность указана для следующих условий. Температура внутри помещения: 27 °С (сух. терм.), 19 °С (влажн. терм.); температура наружного воздуха: 35 °С (сух. терм.), эквивалентная длина трубопровода хладагента: м (горизонтальный).
- Номинальная теплопроизводительность указана для следующих условий. Температура внутри помещения: 20 °С (сух. терм.); температура наружного воздуха: 7 Т (сух. терм.), 6 °С (влажн. терм.); эквивалентная длина трубопровода хладагента: м (горизонтальный).
- Фактический уровень шума может отличаться в зависимости от условий в помещении, поскольку приведенные значения получены в безэховой камере.

Дополнительные сведения

ДАННАЯ ПРОДУКЦИЯ ПРОИЗВОДИТСЯ НА ЗАВОДАХ:

Изготовитель:

GD MIDEA AIR-CONDITIONING EQUIPMENT CO., LTD

Адрес:

Китай, Midea Industrial City, Shunde District, Foshan City, Guangdong Province 528311, P.R. China;

Адреса мест осуществления деятельности по изготовлению продукции:

- Китай, 528311, Midea Industrial City, Beijiao, Shunde District, Foshan City, Guangdong Province (GD Midea Air-conditioning Equipment Co., Ltd)
- Китай, No.6 Meide 1th Road, Zhujing Industrial Park, Nansha, Guangzhou Province (Guangzhou Hualing Refrigerating Equipment Co., Ltd)

Страна производитель указана на его маркировочном шильдике, стикер с датой производства располагается рядом с ним. Особые правила реализации не предусмотрены.

Условия транспортировки и хранения:

Кондиционеры должны транспортироваться и храниться в упакованном виде.

Кондиционеры должны транспортироваться любым видом крытого транспорта в соответствии с правилами перевозки грузов, действующими на данном виде транспорта. Не допускается к отгрузке и перевозке кондиционер, получивший повреждение в процессе предварительного хранения и транспортирования, при нарушении жесткости конструкции.

Состояние изделия и условия производства исключают его изменения и повреждения при правильной транспортировке. Природные стихийные бедствия на данное условие не распространяются, гарантия при повреждении от природных бедствий не распространяется (например - в результате наводнения).

Кондиционеры должны храниться на стеллажах или на полу на деревянных поддонах (штабелирование) в соответствии с манипуляционными знаками на упаковке.

Срок хранения неограничен, но не может превышать срока службы кондиционера.

**ВАЖНО! Не допускайте попадания влаги на упаковку! Не ставьте грузы на упаковку!
При складировании следите за ориентацией упаковок, указанной стрелками!**

Утилизация отходов

Ваше изделие и батарейки, входящие в комплектацию пульта, помечены этим символом. Этот символ означает, что электрические и электронные изделия, а также батарейки, не следует смешивать с несоортированным бытовым мусором. На батарейках под указанным символом иногда отпечатан химический знак, который означает, что в батарейках содержится тяжелый металл выше определенной концентрации. Встречающиеся химические знаки: Pb:свинец (>0.004%).

Не пытайтесь демонтировать систему самостоятельно: демонтаж изделия, удаление холодильного агента, масла и других частей должны проводиться квалифицированным специалистом в соответствии с местным и общегосударственным законодательством. Агрегаты и отработанные батарейки необходимо сдавать на специальную перерабатывающую станцию для утилизации, переработки и вторичного использования. Обеспечивая надлежащую утилизацию, вы способствуете предотвращению отрицательных последствий для окружающей среды и здоровья людей. За более подробной информацией обращайтесь в местные компетентные органы.



Товар сертифицирован на территории Таможенного союза.

Товар соответствует требованиям:

- ТР ТС 004/2011 «О безопасности низковольтного оборудования»
- ТР ТС 020/2011 «Электромагнитная совместимость технических средств»
- ТР ТС 037/2016 «Об ограничении применения опасных веществ в изделиях электротехники и радиоэлектроники».

Дата производства указана на изделии.

Срок службы изделия – 7 лет.

Гарантийный срок – 1 год.



Импортер / Организация, уполномоченная изготовителем на принятие и удовлетворение требований потребителей на территории РФ:

ООО «Даичи», 125130, РФ, г. Москва, Старопетровский проезд, д.11, корп.1, этаж 3, офис 20.

Единая справочная служба: 8 (800) 201-45-84

E-mail: service@daichi.ru

Правила гарантийного обслуживания

Настоящие гарантийные обязательства представляют собой гарантию Продавца на Оборудование, указанное в приложении к гарантийному талону и приобретенное Покупателем у Продавца (в дальнейшем — Оборудование). Гарантия предоставляется на срок 12 (двенадцать) месяцев со дня продажи Оборудования и распространяется на материальные дефекты, возникшие по вине производителя.

Условия предоставления гарантии:

1. Гарантия распространяется только на оборудование, на которое при продаже его Покупателю был надлежащим образом оформлен Гарантийный талон установленного образца.
2. Гарантийный талон заполнен полностью, разборчиво, включая наименование Оборудования, серийный номер изделия, наименование продавца, дату продажи, подпись и печать продавца, и другие разделы Гарантийного талона.
3. Настоящая гарантия не действует, если материальные дефекты возникли вследствие нарушения Покупателем правил использования, хранения или транспортировки Оборудования, или в результате действий третьих лиц, или обстоятельств непреодолимой силы.
4. Настоящая гарантия не распространяется на следующие случаи:
 - 4.1. Периодическое обслуживание и ремонт или замену частей в связи с их нормальным износом.
 - 4.2. Любые адаптации и изменения с целью усовершенствования и расширения обычной сферы применения изделия, указанной в руководстве по эксплуатации, без предварительного письменного согласия производителя или его дистрибьютора.
 - 4.3. Ущерб в результате неправильной эксплуатации, включая, но не ограничиваясь этим, Следующее:
 - а) использование изделия не по назначению или не в соответствии с руководством по монтажу, эксплуатации, обслуживанию и требованиями сервисной книжки;
 - б) случайное или намеренное попадание инородных предметов, агрессивных веществ или жидкостей во внутренние, либо на внешние части изделия, колебания напряжения, механическое повреждение, неправильная вентиляция и т.п.;
 - в) ремонт или монтаж неуполномоченными лицами (см. пункт 5);
 - г) дефекты системы, в которой данное изделие использовалось как ее элемент.
5. Настоящая гарантия распространяется только при условии монтажа, наладки и пуска в эксплуатацию оборудования авторизованным дилером AURUM
Список авторизованных дилеров AURUM доступен по ссылке: www.daichi.ru/dealers/
6. Настоящая гарантия не имеет целью ущемить законные интересы Покупателя, предоставленные ему действующим законодательством России.
7. Покупатель имеет право заключить с авторизованным дилером AURUM сервисное Соглашение на постгарантийное обслуживание на срок, согласованный сторонами.

Гарантийный талон

Кондиционер	Модель внутреннего блока	Модель наружного блока
SN – внутреннего блока		SN – наружного блока
Покупатель	Ф.и.о.	
Подпись покупателя		
Продавец		Дата продажи
Полное название компании		
Почтовый адрес продавца		Подпись продавца
Код города и контактный телефон		М.П.
Установщик		Дата установки
Полное название компании		
Почтовый адрес установщика		Подпись установщика
Код города и контактный телефон		М.П.



В целях улучшения качества продукции конструкция и технические характеристики могут изменяться без предварительного уведомления. Более подробную информацию можно получить у дистрибьютора или производителя.

